

**prío**® **НОВАЯ ВОДА**®

Expert Osmos

MO600

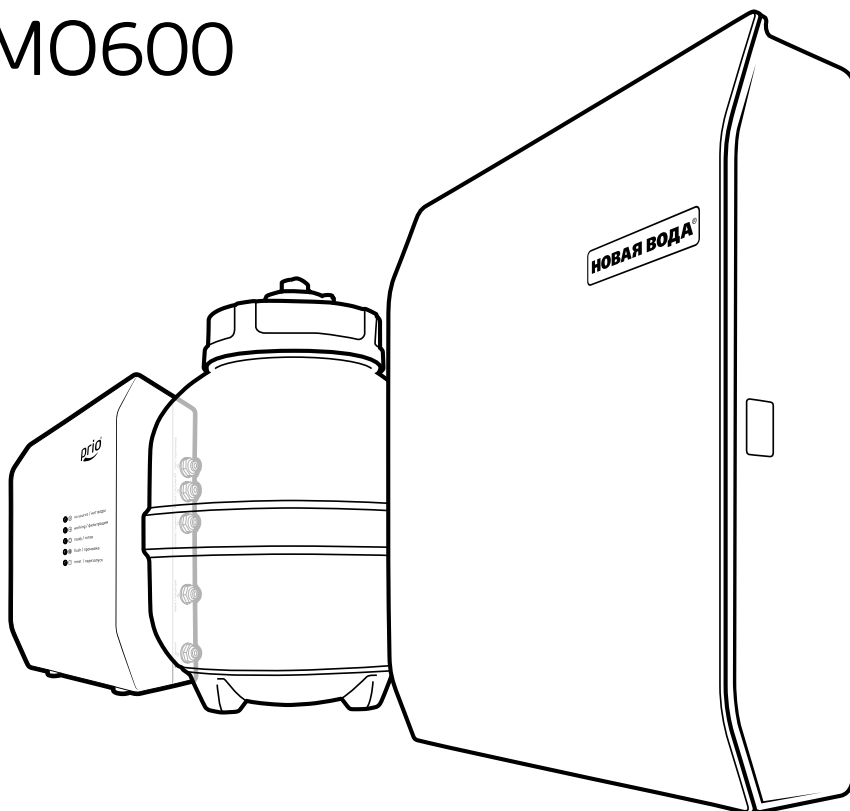

Компактная обратноосмотическая сплит-система  
очистки воды с автоматическим помповым  
блоком и минерализацией

Руководство по эксплуатации

## **Содержание**

Общие указания по технике безопасности	3
Назначение	4
Принцип работы	5
Комплект поставки	7
Технические характеристики и условия эксплуатации	7
Свойства фильтрующих элементов	8
Установка	9
Присоединение шлангов и патрубков фильтрующих элементов к фитингам	11
Эксплуатация	13
Регулярное использование	14
Индикация состояния	14
Техническое обслуживание	15
Порядок замены сменных фильтрующих элементов	16
Отличительные особенности технологий очистки воды и конструктивных решений системы Expert Osmos	19
Предупреждения	21
Транспортировка и хранение	22
Реализация	22
Утилизация	22
Гарантийные обязательства	22
Юридические оговорки	23
Свидетельство о приемке и сведения об изготовителе	24

### **Внимание!**

Перед началом эксплуатации, пожалуйста, ознакомьтесь с настоящим руководством. Рекомендуем сохранить его для обращений в будущем.

### **Общие указания по технике безопасности**

**Внимание!** Существует риск несчастного случая! Существует опасность для жизни и здоровья! Данное изделие не относится к источникам повышенной опасности, однако, как и всякое устройство, подключаемое к электросети, требует соблюдения техники безопасности. Несоблюдение правил эксплуатации изделия, изложенных в настоящей инструкции, может привести к причинению смерти или вреда здоровью, а также имущественному ущербу.

- Изделие предназначено только для использования в бытовых условиях внутри помещений.
- Не оставляйте детей вблизи изделия без присмотра.
- Не подпускайте к изделию животных.
- Не вставляйте и не вытаскивайте вилку из розетки мокрыми руками.
- Не вытаскивайте вилку из розетки за кабель.
- Не вставляйте на изделие и не кладите на него вещи и предметы.
- Не блокируйте вентиляционные прорезы в корпусе помпового блока, не приставляйте его вплотную к стенам, потолку или другим предметам, за исключением штатного размещения на ножках или петлях. Не размещайте его в невентилируемых коробах, нишах, чехлах и т.п.
- Исключите возможность попадания воды и иных жидкостей на помповый блок.
- Не разбирайте помповый блок. Внутри нет частей, обслуживаемых потребителем.
- При длительных перерывах в работе, при любых манипуляциях с изделием,

при проведении обслуживания отключайте изделие от электрической и водопроводной сети.

- При подключении и эксплуатации изделия соблюдайте применимые нормы и ограничения, установленные техническими требованиями: диапазоны рабочих температур, давления, характеристики электрической сети, правила эксплуатации.
- Это изделие не предназначено для использования детьми, людьми с ограниченными физическими, сенсорными, умственными способностями или лицами, у которых нет опыта и знаний, если их действия не контролируются или если они не проинструктированы относительно использования изделия лицом, отвечающим за безопасность.
- По истечении срока службы изделие подлежит демонтажу и утилизации.

### **Проверьте требования к электросети**

- Настоящее изделие должно подключаться к исправной, находящейся внутри помещений бытовой однофазной электросети с номинальным напряжением 110-240 В, частотой 50/60 Гц, имеющей автоматическую защиту от перегрузок и короткого замыкания. Предельный электрический ток указан на этикетке изделия, а также в разделе «Технические характеристики и условия эксплуатации». Запрещается подключение изделия к нештатным, неисправным, временным, находящимся вне помещений электрической сети и розеткам.
- В случае аварии или повреждения изделия первым делом обесточьте электрическую розетку, к которой подключено изделие. Затем вытащите вилку из розетки.
- Это изделие не предназначено для работы с подключением к электросети через удлинитель, сетевой фильтр, разветвитель и т.п. или розетку, разделяемую с другим электроприбором.

## Уважаемый покупатель!

Благодарим Вас за покупку. Expert Osmos является современной бытовой системой очистки воды благодаря использованию высокоселективной обратноосмотической мембраны последнего поколения, изготовленной из полимерной пленки производства Toray Industries, Inc., Япония. Система очистки сделает воду, которую вы пьете, чище и полезней для здоровья.



В состав системы входит автоматический помповый блок - универсальный блок управления с насосом и автопромывкой Prio® Jet X845. Это устройство управляет работой системы в автоматическом режиме, улучшает ключевые характеристики функционирования мембраны, продлевает её ресурс, увеличивает степень и скорость очистки, способствует экономии воды.

Система Expert Osmos уже укомплектована фильтрующими элементами внутри компактного корпуса, так что Вы можете начать пользоваться изделием сразу после установки.

Перед установкой и началом использования системы Expert Osmos предлагаем Вам внимательно изучить все инструкции по ее монтажу и эксплуатации, содержащиеся в настоящем руководстве. Эти инструкции позволяют установить систему очистки воды правильно.

## Назначение

Система очистки воды Expert Osmos MO600 предназначена для комплексной очистки водопроводной холодной воды из систем муниципального водоснабжения в бытовых условиях. Она очищает воду от механических частиц (ржавчины, песка, ила и т.п.), водорослей, пыльцы растений, бактерий, вирусов, нефтепродуктов (бензина, моторных масел и др.), активного хлора и его производных, металло-, хлор- и фосфорсодержащих пестицидов, гербицидов, фенолов, бензпирена, канцерогенов, алюминия, тяжелых металлов (свинца, кадмия, цинка и др.), радиоактивных элементов (цезия-137 и др.), растворенного железа. Полностью удаляет соли жесткости и решает проблему накипи на посуде. Устраняет неприятные запахи, улучшает вкусовые качества воды. Частично растворимые минералы улучшают вкус воды и делают ее биологически более ценной.

В системе Expert Osmos используется самая современная и широко применяемая во всем мире технология очистки воды на основе обратного осмоса. Установленная высокоселективная обратноосмотическая мембрана удаляет из воды инородные примеси, коллоиды, органические вещества, тяжелые металлы, растворенные частицы и прочие вредные загрязнения.

## Принцип работы

Система Expert Osmos обратнoсмотической очистки воды представляет собой многоступенчатую автоматическую фильтрационную установку с накопительным баком для очищенной воды и помповым блоком.

Исходная водопроводная вода через помповый блок поступает в фильтрующий элемент K871 из нетканого полипропилена (1А).

Затем вода проходит через фильтрующий элемент K870 (2А) из прессованного (спеченного) активированного угля из скорлупы кокосового ореха.

После предварительной очистки фильтрат поступает на следующую ступень очистки - обратнoсмотическую мембрану (3А).

В системе используется обратнoсмотическая мембрана K866 увеличенной производительности (до 0,19 л/мин). Конструкция обратнoсмотической мембраны позволяет разделять потоки очищенной воды и кон-

центрата с отфильтрованными вредными примесями. Концентрат отфильтрованных вредных примесей через помповый блок сливается в канализацию (дренаж). Очищенная вода поступает в напорный бак. Система накапливает отфильтрованную воду и выдает ее из бака по требованию, когда Вы открываете кран.

После открытия крана вода из бака начнет поступать в фильтрующий элемент финишной очистки (4А).

Система укомплектована двухступенчатым фильтрующим элементом финишной очистки и минерализации K880 с прессованным (спеченным) активированным углем и природными частично растворимыми минералами.

При снижении давления воды на входе в помповый блок ниже 0,05 МПа (0,5 атм.), а также при заполнении накопительного бака система автоматически прекращает вырабатывать очищенную воду.

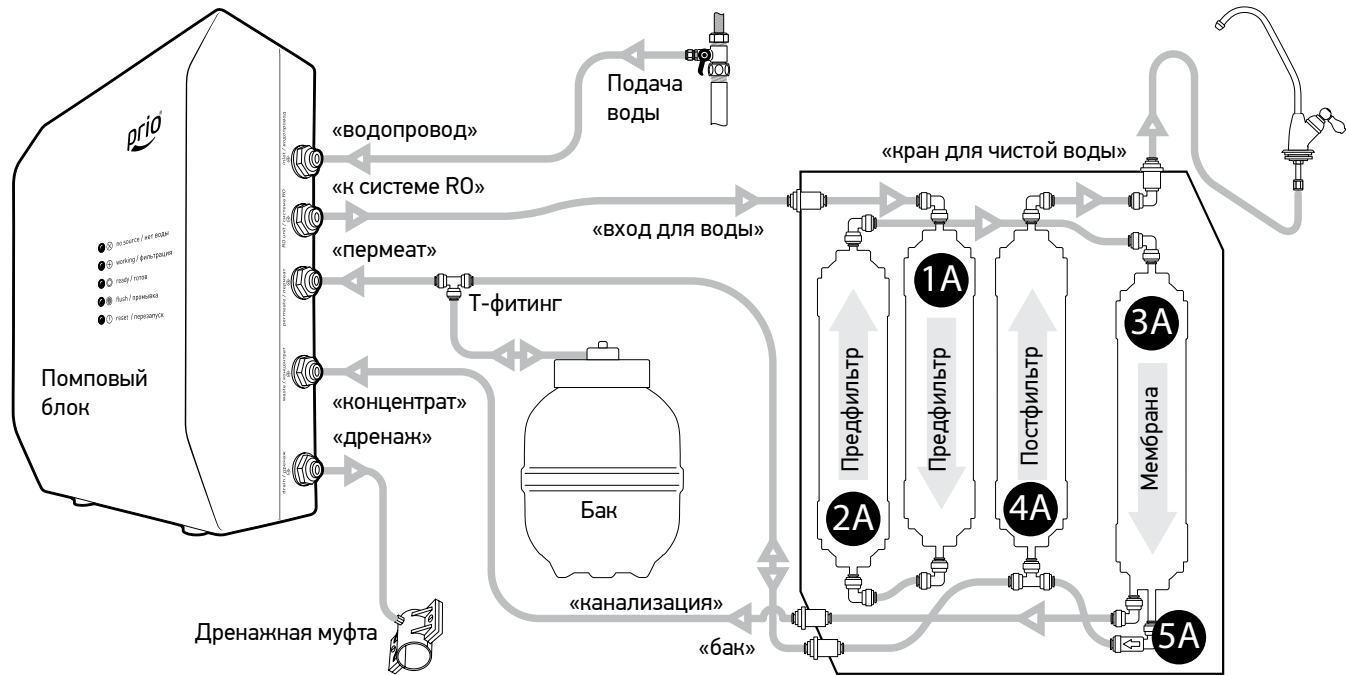

1A - полипропиленовый предфильтр K871  
 2A - угольный предфильтр K870  
 3A - мембрана K866

4A - комбинированный постфильтр K880  
 5A - обратный клапан

## Комплект поставки



- 1B - блок фильтрации
- 2B - накопительный бак X852
- 3B - пластиновая подводка
- 4B - ключ для отсоединения фитингов
- 5B - кран чистой воды
- 6B - тройник с шаровым краном для подключения к водопроводу
- 7B - тефлоновая лента
- 8B - дренажная муфта для подключения к канализации
- 9B - руководство по эксплуатации
- 10B - T-фитинг
- 11B - помповый блок Jet X845

## Технические характеристики и условия эксплуатации

- Рабочая температура воды: от +5 до +35°C
- Рекомендуемая температура воды: от +5 до +18°C
- Рабочая температура окружающего воздуха: от +5 до +40°C

- Рекомендуемая температура окружающего воздуха: от +14 до +24°C
- Давление подводящей воды: от 0,05 до 0,42 МПа (от 0,5 до 4,2 кгс/см<sup>2</sup>)
- Максимальное мгновенное давление на входе (гидроудар): 1,6 МПа (16 кгс/см<sup>2</sup>)
- Производительность системы\*: 270 л/сут
- Слив в канализацию (дренаж): типично 300 мл/мин ±15% в режиме «фильтрация», до 2 л/мин в режиме «автопромывка»
- Длительность цикла автопромывки: 20 с ±10%
- Максимальная длительность непрерывной работы в режиме «фильтрация» (защита от холостого хода): 120 мин
- Номинальная производительность помпы в режиме «фильтрация»: до 0,55 л/мин  
Фактическая производительность зависит от конфигурации системы обратного осмоса и параметров водопроводной системы.
- Максимальное повышение давления ΔP (создаваемый помпой прирост давления на выходе относительно давления воды на входе)\*: 0,34 МПа (3,4 кгс/см<sup>2</sup>)
- Общее содержание в воде на входе\*: не более 1000 мг/л (рекомендуемое - до 500 мг/л)
- Обессоливание в установившемся режиме\*: до 99%
- Коэффициент отбора пермеата (очищенной воды)\*: 10-30%
- Степень очистки по свободному хлору\*: 99%
- Общая масса нетто, без воды, не более: 9,2 кг
- Габаритные размеры (Ш x Г x В без учета подводки и выступающих частей):
  - блок фильтрации: 342 x 85 x 376 мм
  - накопительный бак: 240 x 240 x 265 мм
  - помповый блок: 222 x 122 x 316 мм
- Максимальный объем очищенной воды в накопительном баке\*: 6,3 л
- Источник электропитания помпового блока: однофазная сеть переменного тока (АС) 110-240 В, 50/60 Гц; 0,35 А.

\* – зависит от температуры, состава и степени загрязненности исходной воды, давления в водопроводе и иных условий и режима использования водоочистителя. Указанные значения достигнуты на модельных растворах. Степень очистки уменьшается в процессе эксплуатации.

## Свойства фильтрующих элементов

Артикул	Фильтрующий материал	Назначение	Ресурс *	Срок до замены**
K870	Прессованный (спеченный) активированный уголь из скорлупы кокосового ореха	Универсальная сорбция растворенных органических и неорганических примесей (свободного хлора, хлорорганических соединений, пестицидов, нефтепродуктов, тяжелых металлов и др.), устранение неприятного запаха, улучшение вкуса воды.	6000 л	3-6 мес.
K871	Нетканый полипропилен 5 мкм	Удаление механических примесей крупнее 5 мкм (ржавчины, песка, ила и т.п.).	10000 л	3-6 мес.
K880	Прессованный (спеченный) активированный уголь из скорлупы кокосового ореха, природные частично растворимые минералы	Универсальная сорбция растворенных органических и неорганических примесей (свободного хлора, хлорорганических соединений, пестицидов, нефтепродуктов, тяжелых металлов, и др.), устранение неприятного запаха воды, улучшение вкуса воды. Обогащение воды ионами $\text{Ca}^{2+}$ , $\text{Mg}^{2+}$ , $\text{Na}^+$ , $\text{K}^+$ , $\text{CO}_3^{2-}$ , $\text{SO}_4^{2-}$ , $\text{Cl}^-$ , $\text{F}^-$ с целью улучшения ее органолептических показателей.	6000 л	6-12 мес.
K866	Высокоselectивная обратнoосмотическая мембрана последнего поколения увеличенной производительности, изготовленная из полимерной пленки производства Toqua Industries, Inc., Япония	Осуществляет наиболее полную очистку воды от механических примесей, бактерий и вирусов, растворенных органических и неорганических соединений (пестицидов, нитратов, растворенного железа, тяжелых металлов и др.). Полностью удаляет соли жесткости и решает проблему накипи на посуде. Устраняет неприятные запахи, улучшает вкусовые качества воды.	10000 л пермеата	12-24 мес.

\* – зависит от температуры, состава и степени загрязненности исходной воды, давления в водопроводе и иных условий и режима использования водоочистителя. Указанные значения достигнуты на модельных растворах.

\*\* – указан приблизительно в предположении, что ежедневное потребление очищенной воды - до 10 л. Зависит от степени загрязнения исходной воды и условий эксплуатации водоочистителя. Ограничение по максимальному сроку обусловлено риском бактериологического загрязнения фильтрующей среды в условиях комнатных температур.



## Установка

Данное изделие должно устанавливаться на месте эксплуатации специалистом, имеющим соответствующую квалификацию и подготовку.

Система Expert Osmos укомплектована всем необходимым для простой и быстрой установки.

Как правило, установка системы производится на кухне (у точки потребления воды). При выборе места установки учитывайте следующее:

- удобство использования;
- удобство регулярного обслуживания.

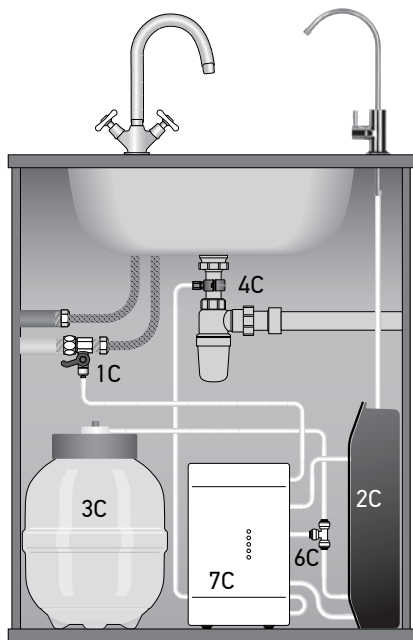

- 1С - тройник с шаровым краном
- 2С - блок фильтрации
- 3С - накопительный бак
- 4С - дренажная муфта для подключения к канализации
- 5С - кран чистой воды
- 6С - Т-фитинг
- 7С - помповый блок

Не следует устанавливать систему Expert Osmos в такое место, где её обслуживание будет затруднено. Избегайте попадания прямых солнечных лучей на компоненты системы.

Способ установки системы Expert Osmos выбирается в зависимости от планировки кухни и конфигурации системы водопровода.

Возможна установка рядом или под мойкой с навесной корпуса блока фильтрации на стену.

Установка помпового блока возможна на удалении до 15 метров от блока фильтрации. Например, помповый блок может быть установлен внутри сантехнического шкафа у водопроводного стояка. При необходимости приобретаются дополнительные шланги.

Следует помнить, что установка помпового блока возможна только вблизи от электрической розетки.

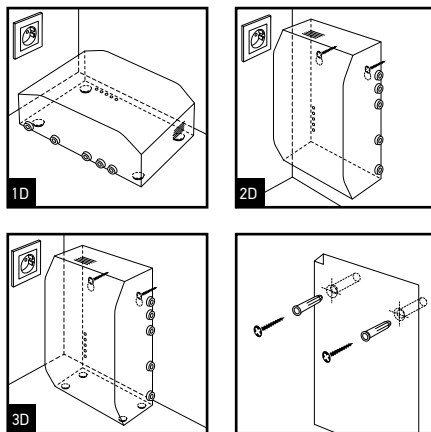

После подключения помповый блок должен быть либо уложен на пол горизонтально на ножки (1D), либо подвешен на стену вертикально за петли (2D). Вертикальная установка на ножки также допускается, но с одновременным прикреплением к стене за петли (3D).

**При подключении системы Expert Osmos к магистрали следует:**

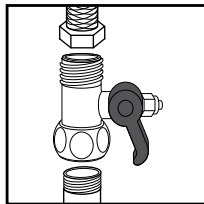

1. Перекрыть поступление холодной воды к мойке.
2. Установить в водопроводную магистраль тройник с шаровым краном.

**Внимание!** При установке этого элемента не перетягивайте соединения! Это может привести к разрушению тройника, в том числе к скрытому (с отдаленными последствиями). Количество используемого гидроизоляционного материала (тефлоновой ленты и т.п.) не должно быть чрезмерным! Обратитесь к профессиональному сантехнику для установки данных элементов в магистраль холодной воды.

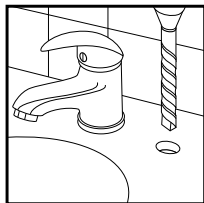

3. Просверлить в мойке отверстие под кран чистой воды и установить кран (1E). Сверление отверстия в мойке следует выполнять только в том случае, если

имеется уверенность, что мойка не будет разрушена при этой процедуре. Особую осторожность следует проявить при сверлении отверстий в керамических, фарфоровых, гранитных, мраморных мойках, в мойках из искусственного камня и других хрупких материалов. При невозможности сделать отверстие в мойке кран можно установить в столешнице либо навесить на стену на кронштейне.

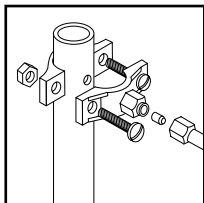

4. Просверлить отверстие в сливной трубе мойки (в сифоне выше уровня канализационного водяного затвора) и подсоединить к трубе дренажную муфту.

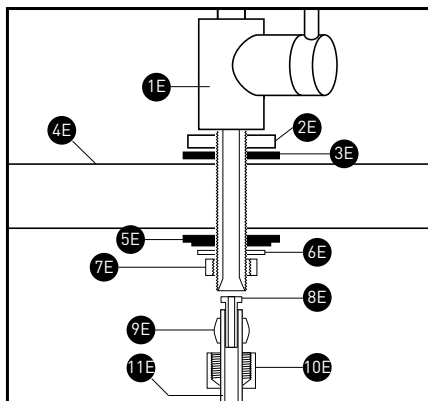

1E - кран чистой воды; 2E - диск-подставка; 3E - резиновая прокладка; 4E - мойка / столешница; 5E - пластиковая шайба и резиновая прокладка; 6E - шайба; 7E - гайка; 8E - штуцер; 9E - втулка; 10E - гайка; 11E - пластиковая трубка

5. Собрать с помощью входящей в комплект поставки пластиковой трубки (шланга) систему от магистрали до крана в соответствии со схемой соединений.

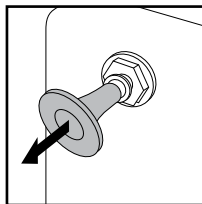

Перед присоединением шлангов удалите из фитингов в корпусах блоков заглушки (если они еще не удалены). Процедура удаления заглушек и коммутации шлангов описана далее в разделе «Подключение шлангов и патрубков фильтрующих элементов к фитингам».

Процедура удаления заглушек и коммутации шлангов описана далее в разделе «Подключение шлангов и патрубков фильтрующих элементов к фитингам».

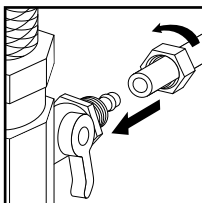

Шланг к штуцеру крана тройника на подаче воды присоединяется с помощью накидной гайки.

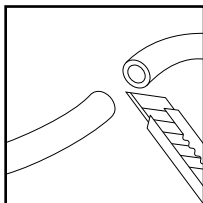

При монтаже идущая в комплекте пластиковая трубка (шланг) разрезается на части (длина частей выбирается на месте).

Разрез шланга следует выполнять ножом или крупными слесарными кусачками с остро заточенными лезвиями строго перпендикулярно оси шланга, без сколов и неоконченных надрезов, не допуская образования неоднородностей и дефектов на плоскости среза и вблизи него. Если входящего в комплект шланга недостаточно, он приобретаетс дополнительно до начала процедуры установки.

Если помповый блок находится на значительном удалении от блока фильтрации, соединяющие их шланги рекомендуется организовать в единый пучок, закрепить хомутами, разместить в гофрированной трубе. При этом избегайте перекручивания, излома или резких изгибов шлангов.

Первым отрезком соединяют тройник (1С) с фитингом помпового блока «водопровод».

Вторым отрезком соединяют фитинг помпового блока «система RO» с фитингом «ВХОД ДЛЯ ВОДЫ» на боковой панели блока фильтрации (2С).

Третьим отрезком соединяют фитинг «КРАН ДЛЯ ЧИСТОЙ ВОДЫ» в верхней части корпуса блока фильтрации (2С) с краном чистой воды (5С).

Четвертым отрезком соединяют фитинг «БАК» на боковой панели блока фильтрации (2С) с Т-фитингом (6С).

Пятым отрезком соединяют отвод Т-фитинга (6С) с краном накопительного бака (3С).

Шестым отрезком соединяют оставшийся проходной выход Т-фитинга (6С) с фитингом помпового блока «пермеат».

Седьмым отрезком соединяют фитинг «ДРЕНАЖ» на боковой панели блока фильтрации (2С) с фитингом помпового блока «концентрат».

Восьмым отрезком соединяют фитинг помпового блока «дренаж» с дренажной муфтой (4С).

После окончания установки системы следует провести ее первоначальную промывку, как описано в разделе «Первоначальная промывка». Одновременно с первоначальной промывкой убедитесь в герметичности всех соединений. Если заметите протекание воды в местах соединения пластиковых шлангов и фитингов, то отсоедините и заново подсоедините их.

### **Присоединение шлангов и патрубков фильтрующих элементов к фитингам**

Присоединение шлангов (или патрубков фильтрующих элементов) к фитингам выполняется без использования инструментов, отсоединение удобно производить с помощью специального ключа. Коммутация шлангов/патрубков с фитингами может быть выполнена в случае необходимости неоднократно. Не прикладывайте силу при данной процедуре!

**Для присоединения шланга (или патрубка фильтрующего элемента) к фитингу следует:**

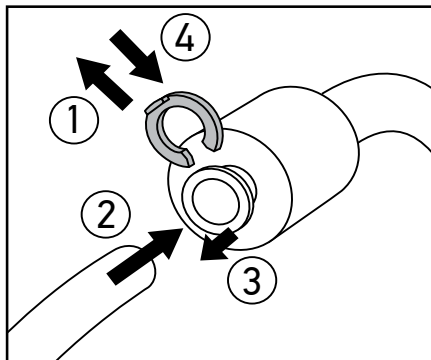

Последовательность действий при подсоединении шланга (патрубка):

- 1 - извлечь;
- 2 - втолкнуть рукой;
- 3 - вытянуть ключом;
- 4 - вставить.

**Для отсоединения шланга (или заглушки, или патрубка фильтрующего элемента) от фитинга следует:**

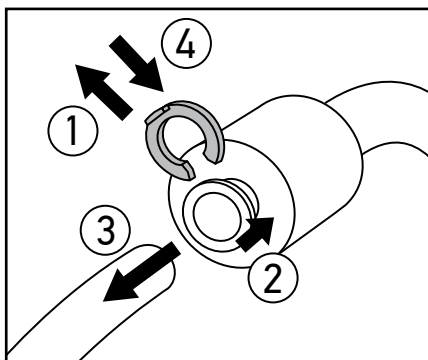

Последовательность действий при отсоединении шланга (патрубка):

- 1 - извлечь;
- 2 - утопить ключом и удерживать;
- 3 - вытянуть рукой;
- 4 - вставить.

- открыть замок фитинга – подковообразную защелку (т.е. временно снять его);
- вставить шланг рукой до упора в отверстие фитинга на глубину 15-18 мм и зафиксировать шланг возвратным движением концевой зажимы (цанги) фитинга;
- установить замок на прежнее место.

- открыть замок фитинга (т.е. временно снять его);
- надеть «вилку» специального ключа на шланг/заглушку/патрубок вплотную к цанге и утопить цангу в основание фитинга, надавив на нее ключом;
- вытянуть шланг/заглушку рукой из отверстия фитинга либо снять ключом фитинг с патрубка фильтрующего элемента;
- установить замок фитинга на прежнее место.

## Эксплуатация

### Первоначальная промывка

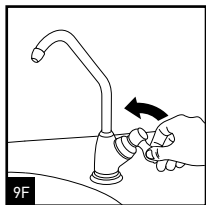
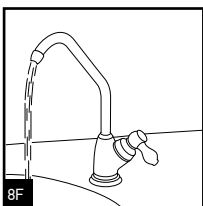
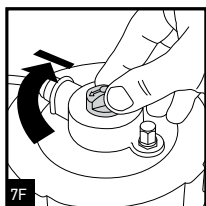
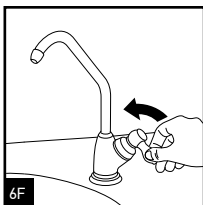
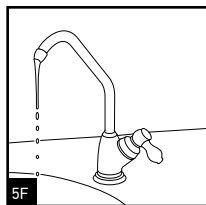
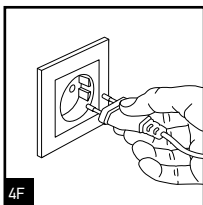
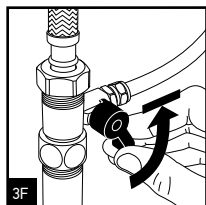
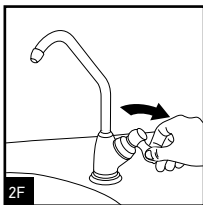
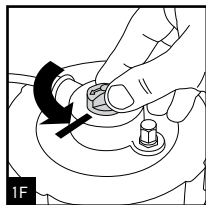

После того как система установлена или сразу же после замены фильтрующих элементов перед началом использования системы следует промыть фильтрующие элементы всех ступеней.

Для этого закройте кран на баке (1F), откройте кран чистой воды (2F), откройте подачу воды, открыв кран на тройнике (3F), включите вилку помпового блока в розетку (4F). Начнется заполнение водой элементов системы. Как только из крана чистой воды потечет непрерывная струя воды (5F), закройте кран (6F). Начнется автоматическая промывка мембраны. Промывка длится 20 сек. Повторите промывку не менее 5 раз: «открыть кран чистой воды - дождаться непрерывной струи из крана (5F) - закрыть кран (6F) - дождаться окончания автоматической промывки». После окончания последнего цикла промывки откройте кран на баке (7F). После наполнения бака слейте всю воду, открыв кран чистой воды (8F). Повторите наполнение бака и слив еще раз. После второго слива бака закройте кран чистой воды (9F). Система готова к работе.

Примечания:

- В процессе промывки убедитесь, что присоединение шлангов выполнено надежно, отсутствуют течи. При необходимости перекоммутируйте шланги (предварительно отключив систему от электросети и водопровода).
- Если при первом использовании и после замены фильтрующих элементов из крана чистой воды выливается небольшое количество темной воды, продолжите промывку системы.
- При первом использовании системы и после замены фильтрующих элементов общее содержание растворенных веществ в очищенной воде может быть несколько выше ожидаемого. В этом случае можно продолжить промывку.
- При первом использовании системы очищенную воду можно начинать употреблять для питья после того, как работа системы по двум вышеуказанным пунктам придет в норму. Образующийся в процессе очистки воды концентрат будет сливаться в канализацию. Его можно использовать в бытовых целях, но не для питья.

- В течение периода длительностью до двух недель после первичной установки фильтра Expert и после замены фильтрующих элементов из крана для очищенной воды может вытекать вода мутно белого цвета. Если такой воде дать отстояться несколько минут, она становится полностью прозрачной. Мутность объясняется наличием мельчайших пузырьков воздуха в воде, прошедшей через фильтр Expert в условиях, когда в его внутреннем пространстве еще сохраняется воздух. Требуется время, пока этот воздух путем растворения в воде не будет постепенно вынесен наружу. Употребление такой воды является безопасным.

### Регулярное использование

Для работы системы в нормальном режиме должен быть открыт кран подачи воды в систему на тройнике, открыт кран на баке, закрыт кран чистой воды, помповый блок должен быть включен в электророзетку.

При открывании крана чистой воды из него начнет выливаться очищенная вода, а концентрат отфильтрованных вредных примесей будет сливаться в канализацию через дренажную муфту.

Для прекращения подачи очищенной воды закройте кран чистой воды.

В случае непрерывной работы помпы более 2 часов (например, если кран чистой воды случайно остался открытым или в случае неисправности накопительного бака), контроллер помпового блока отключит помпу для её защиты и перейдет в аварийный режим. Для возвращения помпового блока в нормальное рабочее состояние закройте кран чистой воды, отключите помповый блок от розетки и повторно включите (см. также раздел «Индикация состояния»).

Перед осуществлением любых манипуляций с системой (например, при замене

фильтрующих элементов) сначала отключайте помповый блок от электрической розетки.

Следует иметь в виду, что новой обратноосмотической мембране может потребоваться до 50 часов работы в активном режиме очистки воды до достижения максимума селективности и производительности. Степень обессоливания и скорость фильтрации в этот период могут быть несколько ниже заявленных.

### Индикация состояния

Текущее состояние системы отображается с помощью светодиодных индикаторов на передней панели помпового блока.

- no source / нет воды – отсутствует вода на входе в помповый блок либо её давление ниже 0,05 МПа (0,5 кгс/см<sup>2</sup>). Откройте кран подачи водопроводной воды на тройнике, убедитесь, что помповый блок подключен к водопроводу, и что в водопроводе имеется нормальное водоснабжение.
- working / фильтрация – идёт выработка чистой воды, которая выливается через открытый в данный момент кран чистой воды либо накапливается в накопительном баке, работает помпа. Действие не требуется.



- ready / готов – помповый блок готов к работе и находится в нормальном режиме ожидания, помпа выключена, кран чистой воды закрыт, а бак полностью наполнен чистой водой. Действие не требуется.
- flush / промывка – выполняется цикл автопромывки мембраны. Действие не требуется.
- reset / перезапуск – помповый блок находится в аварийном режиме после того, как помпа непрерывно работала в течение 120 минут (защита от холостого хода принудительно отключила помпу). Как правило, такое бывает, если Вы забыли закрыть кран чистой воды, либо если в Вашем накопительном баке имеется течь из ёмкости для очищенной воды, либо если имеется течь в линии чистой воды. Для возвращения помпового блока в нормальное рабочее состояние устраните причину срабатывания защиты от холостого хода (например, закройте кран чистой воды), отключите помповый блок от электрической розетки и включите снова.

## **Техническое обслуживание**

### **Замена фильтрующих элементов**

Для максимального использования возможностей системы Expert Osmos и обеспечения нормативного качества воды пользователь должен регулярно производить замену фильтрующих элементов. В разделе «Свойства фильтрующих элементов» приведены артикулы и ресурс фильтрующих элементов, используемых в Вашей системе на соответствующих ступенях очистки. Сроки замены фильтрующих элементов определяются в зависимости от качества исходной воды, режима использования системы, результатов анализа качества воды, а также исходя из опыта пользователя. Рекомендуется заменять фильтрующие элементы всех ступеней одновременно (кроме, может быть,

обратноосмотической мембраны K866). Для замены следует использовать только оригинальные фильтрующие элементы Prio® Новая Вода®. При использовании фильтрующих элементов иных изготовителей изделие снимается с гарантии.

Изготовитель гарантирует высокое качество оригинальных фильтрующих элементов.

По усредненным расчетам, для семьи из 4 человек при ежедневном потреблении очищенной воды в количестве до 10 л с водозабором из систем муниципального водоснабжения рекомендуется заменять:

- фильтрующие элементы K870 и K871 с периодичностью 3-6 месяцев;
- фильтрующий элемент K880 с периодичностью 6-12 месяцев;
- фильтрующий элемент с обратноосмотической мембраной K866 с периодичностью 12-24 месяца.

Срок использования фильтрующих элементов K870, K871, K880 независимо от режима эксплуатации и качества исходной воды не должен превышать указанных максимальных значений. Это связано с опасностью бактериологического загрязнения фильтрующего материала в условиях комнатных температур.

Срок использования фильтрующего элемента с обратноосмотической мембраной K866 не должен превышать 2 лет, однако настоятельно рекомендуем вам заменять мембрану не реже 1 раза в год.

Процедура замены фильтрующих элементов не отличается сложностью и наглядно представлена в разделе «Порядок замены сменных фильтрующих элементов».

Для удобства пользователя краткая инструкция по замене сменных фильтрующих элементов находится на внутренней стороне крышки блока фильтрации системы Expert Osmos.

После замены фильтрующих элементов или мембраны проведите процедуру промывки системы, как описано в разделе «Первоначальная промывка».

### **Промывка обратноосмотической мембраны**

Если в вашей местности вода имеет высокие показатели жесткости, то рекомендуем вам минимум один раз в три месяца проводить промывку мембраны 5%-ным раствором лимонной кислоты для поддержания ее заявленной производительности. Для этого отключите систему Expert Osmos от водопровода, извлеките фильтрующий элемент с обратноосмотической мембраной K866 из блока фильтрации и поместите его в раствор на 3-5 часов. Затем снова установите фильтрующий элемент в основной блок системы и проведите все процедуры промывки, как при первом подключении.

### **Обслуживание накопительного бака**

Система Expert Osmos укомплектована накопительным баком со сменным антибактериальным пакетом-резервуаром. По окончании срока эксплуатации не требуется заменять бак полностью - достаточно заменить только внутренний пакет.

Процедура замены внутреннего пакета-резервуара не отличается сложностью и подробно изложена в инструкции, прилагаемой к сменному пакету. Рекомендуем заменять сменный пакет-резервуар на новый каждые 18 месяцев.

Артикул сменного пакета-резервуара: X885. Воздух в воздушной камере бака находится под давлением, которое с течением времени может уменьшиться. Это приведет к неполной заполняемости бака или снижению потока очищенной воды. Если поток воды через кран чистой воды стал недостаточным, Вы можете самостоятельно увеличить давление в воздушной камере бака с помощью автомобильно-

го или велосипедного насоса. Подкачка производится через ниппель в крышке накопительного бака. Рекомендуемое избыточное давление в воздушной камере 0,04-0,05 МПа (0,4-0,5 кгс/см<sup>2</sup> или 0,4-0,5 атм.). При таком избыточном давлении воздуха скорость потока очищенной воды при открывании крана чистой воды составит 1-2 л/мин.

### **Порядок замены сменных фильтрующих элементов**

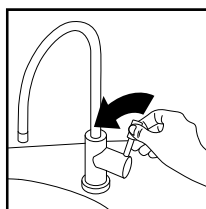
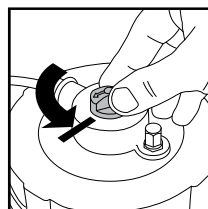
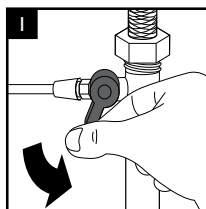

1) Перекройте кран подачи воды, закройте кран на накопительном баке и откройте кран чистой воды.

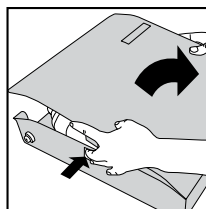
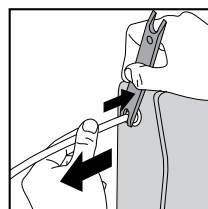
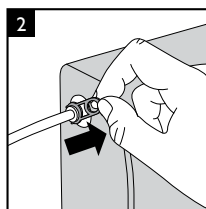

2) Отсоедините пластиковые трубки от входного и трех выходных фитингов на корпусе блока фильтрации. Для этого на каждом фитинге откройте замок, утопите цангу с помощью ключа и вытяните трубку. Снимите блок и откройте крышку.



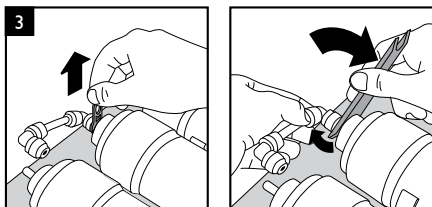

3) Снимите входной и выходной фитинги с фильтрующего элемента предварительной очистки K871. Для этого на каждом фитинге откройте замок, утопите цангу с помощью ключа и снимите фитинг с патрубка фильтрующего элемента.

4) Извлеките из зажимов отработавший фильтрующий элемент предварительной очистки K871.

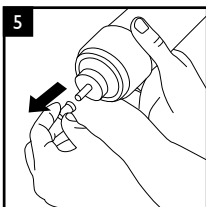
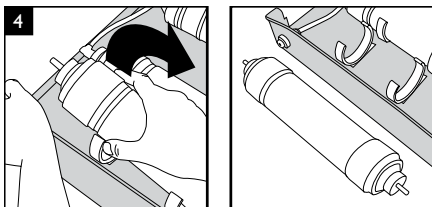

5) Извлеките новый фильтрующий элемент K871 из технологической упаковки, снимите с патрубков защитные колпачки.

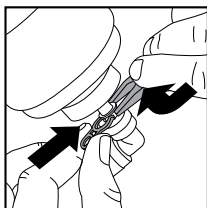
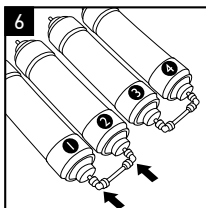

6) Установите в зажимы новый фильтрующий элемент.

**Внимание!** Направление движения воды должно соответствовать стрелке на этикетке фильтрующего элемента. Наденьте

входной и выходной фитинги на патрубки фильтрующего элемента до упора, оттяните цангу с помощью специального ключа и вставьте в образовавшийся зазор замок фитинга.

7) Замена фильтрующих элементов K870, K880 проводится аналогично операциям 3 - 6 настоящей инструкции.

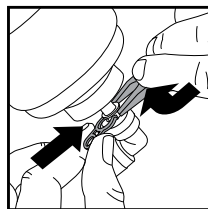
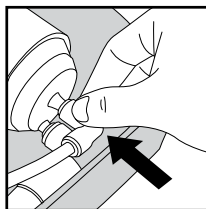
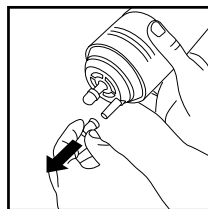
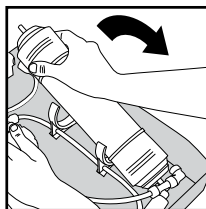
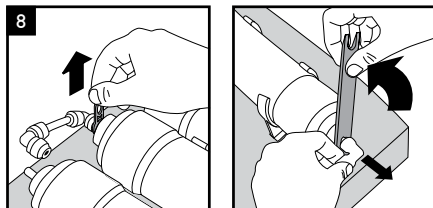

8) Замена обратноосмотической мембраны K866 проводится аналогично операциям 3 - 6 настоящей инструкции.

**Внимание!** На центральный выходной патрубок обратноосмотической мембраны надевается фитинг, соединяющийся с тройником постфильтра. На боковой выходной патрубок надевается фитинг, который соединяется с выходом воды в дренаж.

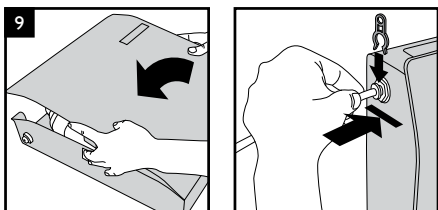

9) Закройте крышку блока фильтрации. Установите блок на место и подсоедините пластиковые трубки к входному и трем выходным фитингам.

Для этого вставьте трубку в каждый фитинг до упора. Шланг/патрубок должен войти в фитинг на глубину 15-18 мм. Закройте замок.

**Внимание!** Не перепутайте выходы «БАК» и «ДРЕНАЖ».

10) Выполните первоначальную промывку, как описано выше.

**Внимание!** Для достижения заявленных характеристик качества очистки воды, пожалуйста, своевременно заменяйте фильтрующие элементы после выработки их ресурса. Если система не используется более 2 недель, то фильтрующие элементы необходимо заменить на новые.

**Внимание!** Если Вы планируете длительный (более 5 дней) перерыв в использовании системы, перекройте подачу воды, извлеките фильтрующие элементы, слейте из них остаточную воду, поместите каждый элемент в индивидуальный герметичный пакет и затем - в холодильник. Не замораживайте! Срок хранения при температуре 1–5 °С - не более 3 месяцев. Если демонтаж элементов и их хранение в холодильнике не производились, после простоя длительностью более двух недель пользоваться системой Expert можно только после замены фильтрующих элементов на новые.

## Отличительные особенности технологий очистки воды и конструктивных решений системы Expert Osmos



Высокоселективная обратноосмотическая мембрана, изготовленная из полимерной

пленки производства Toray Industries, Inc., Япония, удаляет из воды инородные примеси, коллоиды, органические вещества, тяжелые металлы, растворенные частицы и прочие вредные загрязнения, оставляя только молекулы воды и растворенного кислорода.



Для защиты сорбента от бактериологического загрязнения и продления ресурса

используется активированный уголь, импрегнированный серебром.



Используется экологически чистый активированный уголь из скорлупы кокосовых

орехов с беспрецедентной площадью сорбирующей поверхности – свыше 300 тыс. м<sup>2</sup> (45 футбольных полей) в расчете на 1 фильтрующий элемент.



Используется специальная технология доактивации угля с использованием

фосфорных кислот, гарантирующая отсутствие обратного выброса в воду ранее отфильтрованных загрязнений в воду.



Вместо клея применяется ультразвуковая сварка, сочетающая высокую надежность соединений с экологичностью и нетоксичностью.

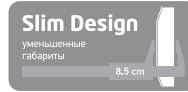

Блок фильтрации занимает приблизительно в два раза меньший объем, чем традиционные системы обратного осмоса.



Комбинация гибкой пластиковой подводки и фитингов быстрого подключения обеспечивают простоту подключения блоков системы перед началом эксплуатации.



Вместо традиционной резиновой подводки в металлической оплетке используется гибкая, надежная и долговечная пластиковая подводка из нетоксичной пищевой пластмассы.



Быстросъемное крепление сменных элементов позволяет заменять их с минимумом затрачиваемых усилий и времени и без риска пролива воды.



Простота, надежность и долговечность соединений гарантируют не только многолетнюю бесперебойную эксплуатацию и защиту от протечек, но и легкость замены фильтрующих элементов.



Металлические элементы крана чистой воды изготовлены из сплавов, не содержащих свинец.



Комплектация хромированным краном чистой воды класса Премиум для современных интерьеров, содержащим износостойкий керамический шаровый механизм.



Используется смесь природных частично растворимых минералов для обогащения воды ионами  $\text{Ca}^{2+}$ ,  $\text{Mg}^{2+}$ ,  $\text{Na}^+$ ,  $\text{K}^+$ ,  $\text{CO}_3^{2-}$ ,  $\text{SO}_4^{2-}$ ,  $\text{Cl}^-$ ,  $\text{F}^-$  с целью улучшения ее органолептических показателей.



Пластиковый накопительный бак со сменным внутренним резервуаром для хранения очищенной воды.

## Предупреждения

- Не используйте в пищевых целях воду из первых двух баков, наполненных после замены фильтрующих элементов или перед первым использованием.
- Непосредственно после установки системы или замены фильтрующих элементов не оставляйте систему без присмотра в течение ближайших 2 часов: убедитесь, что система работает исправно, отсутствуют течи воды.
- Не подключайте систему к трубопроводу горячей воды.
- Не допускается значительное стравливание воздуха через клапан в воздушной камере накопительного бака.
- Для обеспечения высокого качества питьевой воды своевременно замените фильтрующие элементы.
- Оберегайте обратноосмотическую систему в целом от воздействия прямого солнечного света.
- Если система не будет использоваться в течение долгого времени, закройте кран подачи воды, слейте воду из бака через кран чистой воды.
- Перед возобновлением использования системы после длительного (более 2 суток) перерыва выполните операции, как при первичном включении. При простое системы в течение более 2 недель возобновление ее эксплуатации возможно только после замены всех фильтрующих элементов на новые, промывки фильтрующего элемента с обратноосмотической мембраной в 5%-ном растворе лимонной кислоты, как описано в разделе «Промывка об-

ратноосмотической мембраны», и проведения всех операций, как при первичном включении.

- Соблюдайте осторожность при погрузке, разгрузке, перемещении и монтаже системы.
- Не используйте систему для очистки микробиологически небезопасной воды или воды неизвестного качества без соответствующей предварительной дезинфекции воды.

Перед установкой изделия убедитесь в том, что Ваша водопроводная система исправна и соответствует техническим требованиям по условиям эксплуатации изделия. Недопустима эксплуатация системы Expert Osmos в иных условиях, чем указанные в настоящем руководстве.

**Помните!** Обязательства изготовителя, вытекающие из установленных срока службы изделия и гарантийного срока, распространяются только на правильно смонтированные изделия, эксплуатируемые в соответствии с условиями настоящего руководства. Например, неправильное или некачественное подключение, несоблюдение правил монтажа и эксплуатации, использование нерекондуемых или неоригинальных компонентов, подключение системы с нарушением схемы соединений, эксплуатация с нарушением пределов, установленных техническими требованиями, в том числе на неисправной или подверженной гидроударам водопроводной магистрали, освобождают изготовителя от ответственности в случае аварии.

## Транспортировка и хранение

Транспортирование изделия допускается любым видом транспорта (кроме неотпливаемых отсеков в холодное время года).

Храните изделие в упакованном виде, не допуская высушивания, замерзания, действия прямого солнечного света, на расстоянии не менее 1 м от отопительных приборов, при температуре окружающего воздуха не ниже 5°C и не выше 40°C, вдали от веществ с сильным запахом.

Гарантийный срок хранения изделия до начала эксплуатации - 3 года с даты производства.

## Реализация

Изделие реализуется через универсальные и специализированные торговые организации.

## Утилизация



Система утилизируется как бытовые отходы, за исключением помпового блока.



Помповый блок утилизируется как оборудование, содержащее электрокомпоненты. Способ его утилизации можно уточнить в органе местного самоуправления.

## Гарантийные обязательства

Предприятие-изготовитель гарантирует исправную работу системы Expert Osmos при соблюдении правил хранения, установки и эксплуатации, изложенных в настоящем руководстве, в течение 36 месяцев, а помпового блока - 12 месяцев со дня продажи. При отсутствии даты продажи и штампа торгующей организации срок исчисляется с даты производства.

По поводу гарантийного обслуживания просьба обращаться по месту приобретения системы Expert Osmos либо непосредственно к изготовителю.

Срок службы изделия 5 лет. По окончании срока службы изделие должно быть выведено из эксплуатации.

Указанные срок службы и гарантийный срок не распространяются на сменные фильтрующие элементы и внутренний пакет накопительного бака, которые являются расходными материалами. Срок хранения (до начала использования) фильтрующих элементов - 3 года с даты производства. Срок службы фильтрующих элементов с начала использования:

K870 - 3-6 месяцев;

K871 - 3-6 месяцев;

K866 - 12-24 месяца;

K880 - 6-12 месяцев.

По окончании срока службы фильтрующего элемента либо исчерпания ресурса (в зависимости от того, что раньше наступит) он должен быть выведен из эксплуатации и заменен на новый.

Указанный срок службы не распространяется на фильтрующие элементы в установленной системе Expert Osmos при ее простое более 2 недель.

Срок службы накопительного бака (без учета пакета) - 5 лет. По окончании срока службы бака он должен быть выведен из эксплуатации и заменен на новый.

Срок службы сменного внутреннего пакета накопительного бака - 18 месяцев.

По окончании срока службы внутреннего пакета он должен быть выведен из эксплуатации и заменен на новый.

***Изготовитель освобождается от ответственности в следующих случаях:***

- нарушение потребителем правил монтажа (установки) и эксплуатации изделия, изложенных в настоящем руководстве
- изделие или его части имеют внешние механические повреждения
- сменные фильтрующие элементы выработали свой срок службы или ресурс, но не были своевременно заменены
- изделие использовалось не по назначению
- утрачено настоящее руководство с проставленными датами производства и/или продажи и отсутствуют иные способы установить сроки эксплуатации изделия

- при использовании потребителем сменных фильтрующих элементов иных изготовителей
- при установке и эксплуатации водочистителя с превышением пределов, установленных техническими требованиями по условиям эксплуатации изделия
- при действии обстоятельств непреодолимой силы, в том числе гидроударов.
- в других случаях, предусмотренных законодательством.

### **Юридические оговорки**

Изготовитель оставляет за собой право вносить в конструкцию изделия не оговоренные в настоящем руководстве изменения, которые не влияют на функциональность изделия.

Хотя были предприняты все необходимые меры по проверке текста настоящего руководства, изготовитель не гарантирует его полноту или отсутствие ошибок.

**Свидетельство о приемке и сведения об изготовителе**

Система Expert Osmos MO600 Prio® Новая Вода® соответствует техническим условиям ТУ и признана годной к эксплуатации.

Дата выпуска: \_\_\_\_\_

ОТК: \_\_\_\_\_

Дата продажи: \_\_\_\_\_

Штамп продавца: \_\_\_\_\_

Замена сменных фильтрующих элементов (только в Москве, услуга платная):

Тел. +7 (495) 510-98-82

Служба сервиса и поддержки пользователей:

Тел.: +7 (495) 782-48-48  
8 800 333-7020

*Member, Water Quality Association*

Prio, логотип Prio, «Новая Вода», логотип «Новая Вода» являются зарегистрированными товарными знаками DWT Deutsche Wassertechnologien GmbH, Германия.

